



РУКОВОДСТВО ПОЛЬЗОВАТЕЛЯ

LED Wash Wireless



Описание

Сверхпопулярный прожектор заливного света: полное отсутствие коммутаций делает своё дело. В его продольном корпусе размещены 9 светодиодов 5-в-1 (RGBWA) по 15 Вт каждый. Возможности для настройки цвета почти безграничны: палитра прибора насчитывает 16,7 млн цветов.

Беспроводная настройка и управление по DMX сокращают время на инсталляцию до минимума. Благодаря устройству корпуса прибор можно повесить на ферму или установить на горизонтальную поверхность.

Аккумулятор прожектора обеспечивает от 6 до 12 часов беспроводной работы, но питание может быть подключено и от сети 220V. В прокате этот прибор любят и ценят - зачастую он просто незаменим.

Внимание!

Прибор Dialighting LED Wash Wireless предназначен только для профессионального использования. Приступайте к эксплуатации прибора только после внимательного изучения данного руководства!

Внимание!

В случае самостоятельного ремонта во время гарантийного периода, данный прибор снимается с гарантии!

Меры безопасности при работе с прибором

Эксплуатация и первое включение прибора

- ❖ Персонал, допущенный к монтажу и эксплуатации данного прибора должен обладать соответствующими навыками и квалификацией, а также соблюдать инструкции и рекомендации, приведенные в настоящем руководстве.
- ❖ Начинайте эксплуатацию прибора только после подробного изучения и полного понимания его функций.
- ❖ Во избежание повреждения механизма прибора, поднимайте его только за ручки расположенные на корпусе основания.
- ❖ Не бросайте прибор и не подвергайте вибрации. Избегайте применения грубой силы при установке и эксплуатации прибора.
- ❖ Выбирая место установки, избегайте экстремально жарких, влажных и запыленных мест, вокруг места установки не должно располагаться электрических и других кабелей.
- ❖ Кабель питания прибора не должен иметь повреждений и порезов. Периодически проверяйте внешнюю целостность кабеля во время эксплуатации.
- ❖ Если прибор подвергался значительным перепадам температур, то его необходимо выдержать при температуре эксплуатации (как правило, комнатной), во избежание появления конденсата на внутренних частях прибора и только затем включать в сеть.
- ❖ Включайте прибор, только убедившись в том, что все крышки прибора закрыты и болты надежно затянуты.
- ❖ Экраны и линзы должны заменяться при наличии видимых повреждений, существенно снижающих их эффективность, например - трещины или глубокие царапины.
- ❖ При возникновении любых вопросов всегда обращайтесь к региональному дилеру.
- ❖ Повреждения, вызванные несоблюдением правил и инструкций по эксплуатации, изложенных в настоящем Руководстве, не могут являться гарантийным случаем. Ваш продавец в этом случае вправе отказать Вам в осуществлении бесплатного гарантийного ремонта.
- ❖ Убедитесь, что внешние корпуса и монтажное оборудование надёжно закреплены, и используется надёжные средства вторичных креплений, вроде страховочных тросов.

Защита от удара электрическим током

- ❖ Будьте осторожны при манипуляциях с прибором. Имеется опасность поражения током при прикосновении к проводникам и внутренним деталям прибора!
- ❖ Внутри устройства нет частей, доступных для обслуживания пользователем - не открывайте корпус и не используйте прожектор без защитных кожухов.
- ❖ Каждый прибор должен быть правильно заземлен, а схема контура заземления должна соответствовать всем релевантным стандартам.
- ❖ Перед установкой убедитесь, что напряжение и частота питающей сети соответствует техническим требованиям к системе электропитания прибора.
- ❖ Используйте только тот источник питания, который соответствует параметрам местной электросети и имеет как защиту от перегрузок, так и от обрывов в заземлении.
- ❖ Всегда отключайте устройство от питающей сети перед проведением очистки или профилактических работ.

Защита от ультрафиолетового излучения, ожогов и возгораний

- ❖ Не допускается монтаж прожектора непосредственно на воспламеняющихся поверхностях.
- ❖ Обеспечьте минимальное свободное пространство в 0,1 метра от вентиляционных отверстий.
- ❖ Убедитесь в том, что силовой кабель соответствует используемой нагрузке всех подключенных приборов.
- ❖ Никогда не смотрите непосредственно на источник света. Свет от прибора может вызвать повреждения глаз.
- ❖ Не освещайте поверхности, расположенные на расстоянии менее метра от прибора.

Защита от повреждений, связанных с падением прибора

- ❖ К установке, эксплуатации и техническому обслуживанию прожектора допускается только квалифицированный персонал.
- ❖ Ограничьте доступ к месту проведения работ по установке или снятию прибора.
- ❖ Убедитесь, что внешние корпуса и монтажное оборудование надёжно закреплены, и используется надёжные средства вторичных креплений, вроде страховочных тросов.

Установка прибора

- ❖ При установке прибора убедитесь в том, он надёжно закреплен на несущую конструкцию и конструкция способна нести эту нагрузку.
- ❖ Прибор может быть подвешен в любом положении без какого-то ни было влияния на его рабочие характеристики.
- ❖ Конструкция, предназначенная для установки прибора (приборов) должна быть рассчитана и проверена на способности выдержать 10-кратное превышение нагрузки в течение 1 часа без деформаций. Всегда страхуйте прибор от возможного падения специальной цепочкой или тросиком.
- ❖ Не используйте ручки прибора, предназначенные для переноски, в качестве элементов крепления страховки.

Защита от ультрафиолетового излучения, ожогов и возгораний

- ❖ Не направляйте луч на легковоспламеняющиеся поверхности, минимальное расстояние должно быть 1,3 м
-

Дополнения индивидуальные

- ❖ Не подвергайте прибор воздействию воды или влаги.
 - ❖ Не используйте прибор, если температура воздуха превышает 40С.
 - ❖ Прожектор предназначен только для внутренней установки и соответствует степени защиты IP20. Допускается использование только в сухом помещении. Храните данное устройство в местах, защищенных от дождя и влаги, перегрева, а также пыли. Не допускается контакт с водой или любыми другими жидкостями.
 - ❖ Прожектор предназначен только для применения в помещении
-

Комплект поставки

Наименование	Количество
Dialighting LED Wash Wireless	1
Кабель силовой	1
Кабель DMX	1
Руководство пользователя	1

- ❖ Упаковочный материал рассчитан на защиту прибора на время транспортировки.
- ❖ При перевозке прибора всегда используйте эту упаковку.



Подключение к источнику электропитания

Кабель питания Dialighting LED Wash Wireless подключается к электросети здания методом постоянного монтажа или с помощью переносной вилки (сетового штепселя) для подключения к местным розеткам для переменного тока.

- ❖ Для постоянной установки используйте квалифицированного электрика для подключения сетевого кабеля питания непосредственно к подходящему ответвлению сети питания. Степень защиты соединения (рейтинг IP) должна соответствовать месту установки.
- ❖ Для временной установки кабель сетевого питания должен быть снабжен заземленным защищенным разъемом с номиналом 20 А, предназначенным для наружного использования.

- ❖ Прибор должен быть заземлен и иметь возможность отключения от сетевого питания. Источник сетевого питания должен иметь предохранитель или прерыватель цепи для защиты от повреждений.

В таблице показаны некоторые возможные обозначения выводов электропитания от основного источника. Если выводы не обозначены четко или при наличии сомнений о надлежащей установке, проконсультироваться с квалифицированным электриком.

Цвет провода (Система США)	Цвет провода (Система ЕС)	Вывод	Символ	Винт (США)
Зеленый	Зелено-желтый	Земля	 или 	Зеленый
Белый	Синий	Нейтраль	N	Серебристый
Черный	Коричневый	Фаза Питания	L	Желтый или латунный

Внимание!

Не открывайте прибор для замены штатного кабеля питания и не подключайте прибор к системам с диммером, поскольку это может привести к повреждению!

DMX-адресация

Управление прибором Dialighting LED Wash Wireless происходит по протоколу DMX 512, широко используемого в интеллектуальных системах управления светом. Одна линия DMX 512 способна независимо управлять 512 каналами. Соединение приборов в цепь DMX происходит следующим образом: XLR выход первого прибора подключается к XLR входу следующего прибора в цепи. Сигнал DMX 512 передается с очень большой скоростью, использование некачественных или поврежденных кабелей и паяных соединений, а также ржавых соединений может привести к искажению сигнала и прекращению работы системы. Каждому световому прибору необходимо присвоить адрес для получения данных с контроллера, используя меню. Номер адреса представляет собой число в интервале от 0 до 511.

Пример адресации приборов:

Количество каналов	DMX-адрес прибора	Занятые DMX-адреса	DMX-адрес следующего прибора 1	DMX-адрес следующего прибора 2	DMX-адрес следующего прибора 3
19	32	32-50	51	70	89



Схема распайки разъемов DMX

Если Вы пользуетесь контроллером с 5-контактным выходом DMX, вам потребуется переходник с 5-контактного разъема на 3-контактный.

- ❖ 3-контактный разъем XLR: Контакт 1: экран, контакт 2: отрицательный сигнал (-), контакт 3: положительный сигнал (+).

СХЕМА 3pin (картинка вставляется в зависимости от разъемов, могут быть использованы обе картинки)

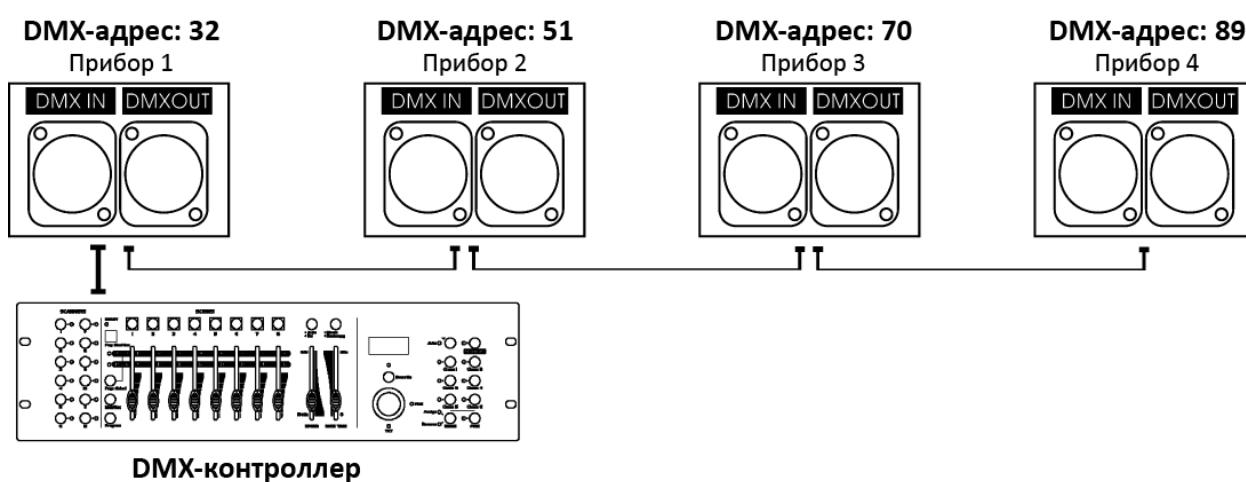
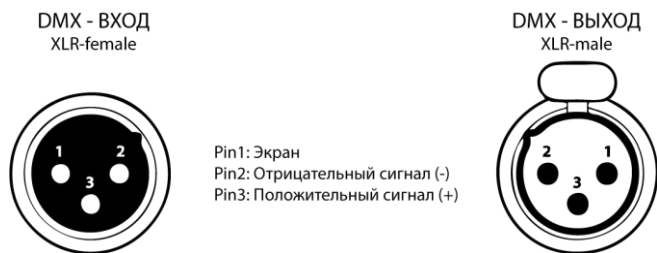

Установка терминатора

На DMX разъеме последнего прибора в цепи необходимо установить терминатор. Припаяйте резистор сопротивлением 120 Ом 1/4Вт между контактом 1 (DMX-) и контактом 3 (DMX+) 3-контактного разъема XLR и вставьте его в гнездо DMX выхода последнего устройства в цепи.

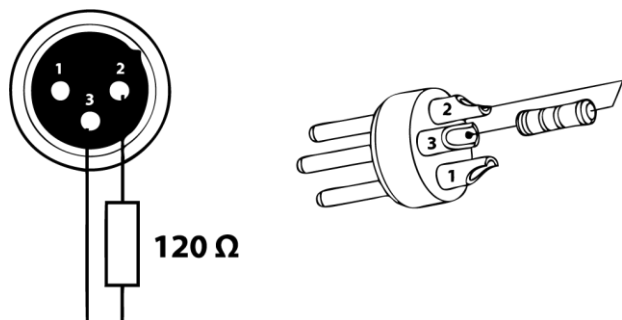

Навигация по меню прибора

Для выбора любой функции, нажмите на кнопку **MENU**, пока на дисплее не отобразится требуемая функция. Выберите функцию, нажмите на кнопку **ENTER**. Для изменения режима, используйте кнопки **DOWN** и **UP**. После выбора требуемого режима, нажмите на кнопку **ENTER**, чтобы установить его. Если Вы хотите вернуться в меню основных функций, не внося изменений, нажмите на кнопку **MENU**.

Ниже приведены основные функции:

Touch Buttons

There are four touch buttons under the LED Alpha-numerical display: Menu, Down, Up, Enter. Normally, the LED will display the current DMX address code of the fixture. At this time, presses Menu to choose the function you want to set up. Press and hold Up or Down to fast scrolling within the menu options. When an options flashing the LED display, press Enter to confirm and Menu to exit.

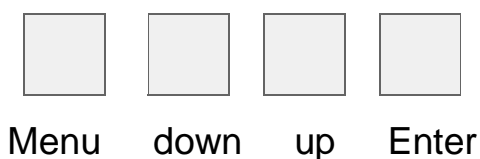

After initialization, the unit is ready for setting and working. Please see the following table for setting information

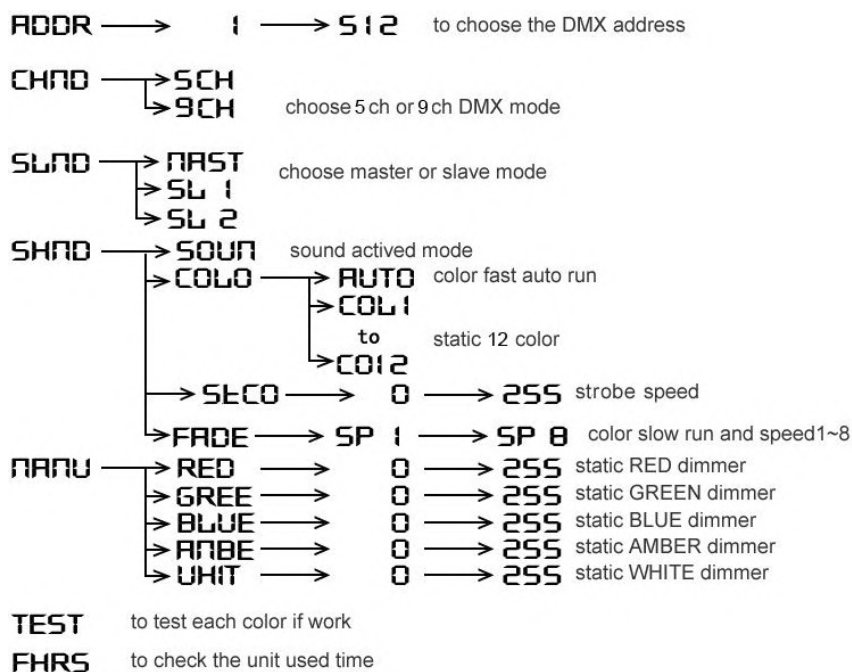

Конфигурация DMX-512

Режим 5 каналов

Ch	Value	Function	Description
1	0	Red	No function
	1-255		Red (0-100%)
2	0	Green	No function
	1-255		Green (0-100%)
3	0	Blue	No function
	1-255		Blue (0-100%)
4	0	White	No function
	1-255		White (0-100%)
5	0	Amber	No function
	1-255		Amber (0-100%)

Режим 9 каналов

Ch	Value	Function	Description
1	0	Red	No function
	1-255		Red (0-100%)
2	0	Green	No function
	1-255		Green (0-100%)
3	0	Blue	No function
	1-255		Blue (0-100%)
4	0	White	No function
	1-255		White (0-100%)

5	0	Amber	No function
	1-255		Amber (0-100%)
6	0	RGBAW	No function
	1-255		RGBAW (0-100%)
7	0	Strobe	No function
	1-255		Strobe effect from slow --> fast
8	0	Auto Speed	No function
	1-255		Auto slow to fast
9	0	Auto Run	No function
	1-255		Internal programm

Обслуживание прибора

Регулярная профилактика оборудования гарантирует более длительный срок службы.

Для оптимизации светоотдачи, необходимо производить периодическую очистку внутренней и внешней оптики, системы вентиляции.

Частота очистки зависит от условий эксплуатации прибора: эксплуатация в помещениях с сильным задымлением, большим наличием пыли, а также в помещениях с повышенной влажностью может вызвать большее загрязнение оптики и механических деталей прибора.

- ❖ Производите очистку мягкой тканью, используя обычные чистящие средства для стекла.
- ❖ Насухо вытирайте промытые комплектующие.
- ❖ Производите очистку внешней оптики по крайней мере раз в 20 дней, внутренней оптики – по крайней мере раз 30/60 дней.
- ❖ Используйте баллоны со сжатым воздухом для продувки труднодоступных деталей.

Технические характеристики

СВОЙСТВА

Источник

Источник света: 9-15 Вт RGBAW мультитип светодиодов

Срок службы: минимум (60.000 часов)

Высоко-эффективные оптические компоненты

Оптическая система

Угол раскрытия: 30°

Система смешивания цветов: RGBWA

Управление и программирование

Протоколы: DMX-512

Доступна беспроводная версия передачи сигнала

Интерфейс для пользователя: ЖК дисплей

Каналы управления: 5/9

2 режима DMX протокола

Работа в режиме Stand-alone

Разъемы входа/выхода: Locking 3-pin
Вход питания: Neutrik PowerCon

Электротехнические характеристики
Входящее электропитание: 110 –250 V, 50/60 Hz
Максимальное потребление: 135 W

Механические характеристики
Высота: 650 мм
Ширина: 200 мм
Глубина: 200 мм
Вес: 5.5 кг